

# 第4回 写真とカメラ サイトウ杯兼 第15回ミニバスケットボールちびっ子大会 フレッシュミニ（4年生以下の部）男子組合せ

大会結果

優勝:坂下、2位:あらたて、3位:謹教、4位:フューチャーズA

ベストファイブ:武田宗親(坂下)、佐藤勇成(坂下)、五十嵐遙世(あらたて)、宗像研太(謹教)、平野源斗(フューチャーズA)

[2日目]

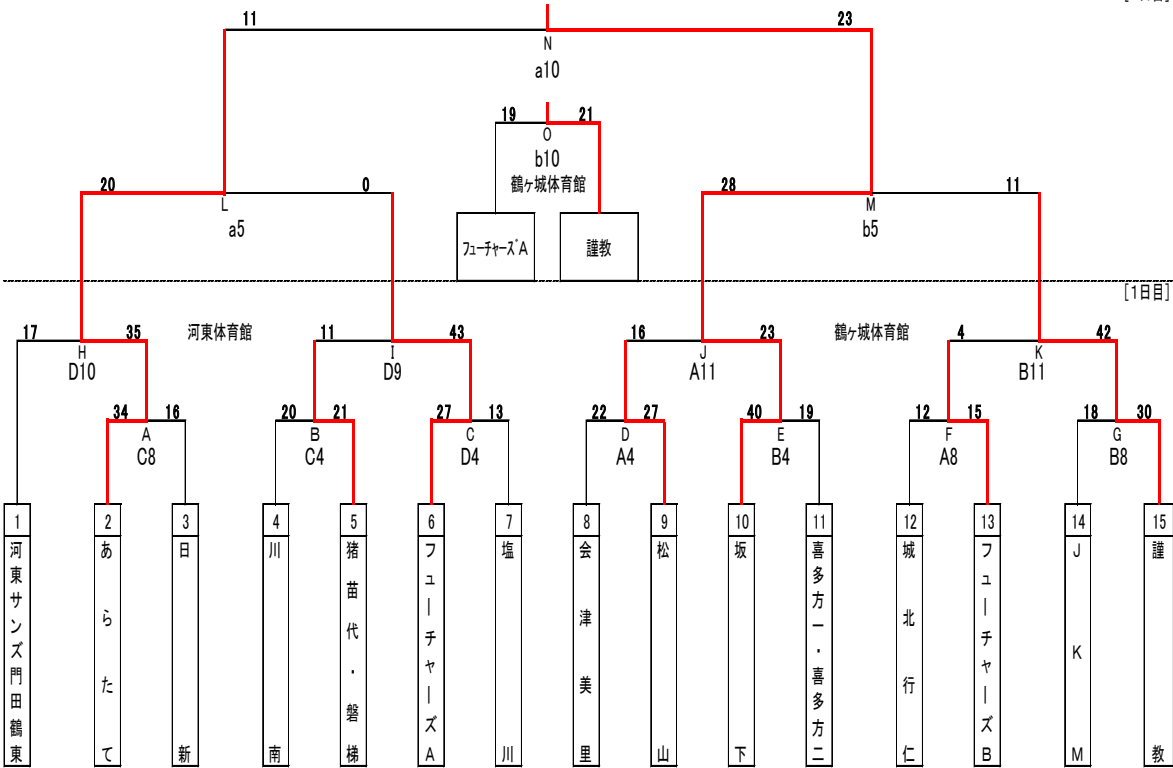

【5位以下交流トーナメント】  
鶴ヶ城体育館

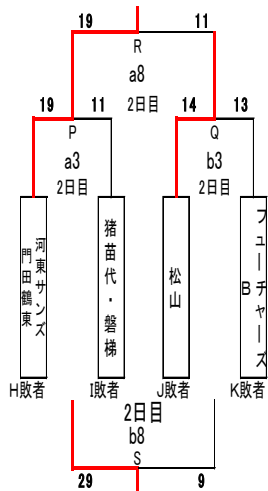

【交流戦】  
河東体育館

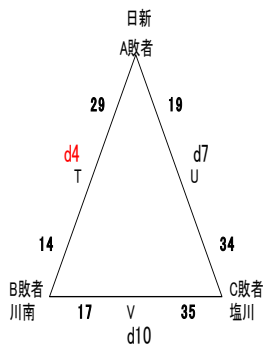

【交流戦】  
河東体育館

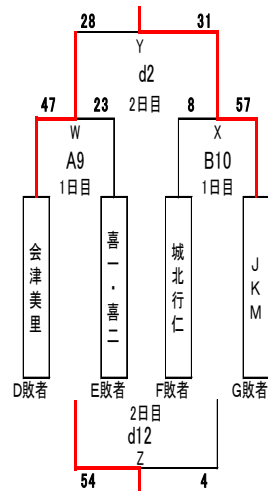

# 第4回 写真とカメラ サイトウ杯 兼 第15回ミニバスケットボールちびっ子大会 フレッシュミニ（4年生以下の部）女子組合せ

大会結果

優勝: 会津美里、2位: JK-UNION、3位: みなとサンズ日新、4位: 松山喜多方第一

ベストファイブ: 田村莉亜(会津美里)、五十嵐蘭(会津美里)、永田凜(みなとサンズ日新)、唐橋芽夢(松山喜多方第一)

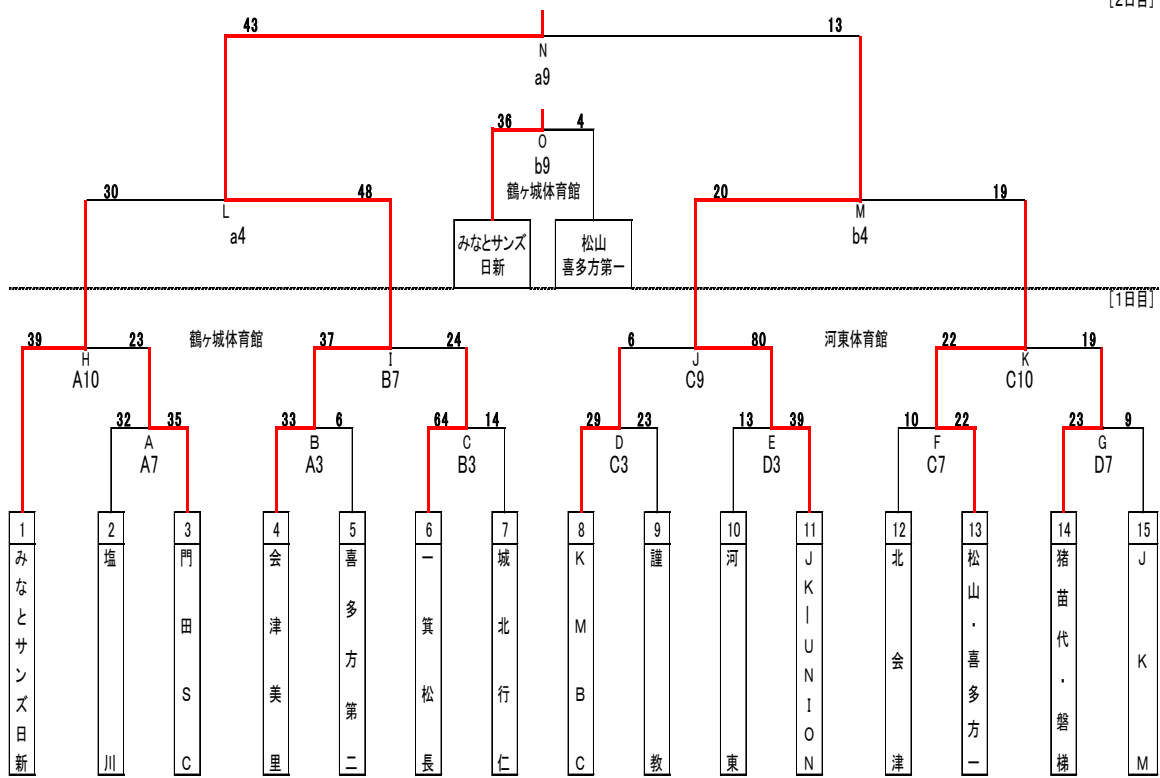

【5位以下交流トーナメント】  
鶴ヶ城体育館

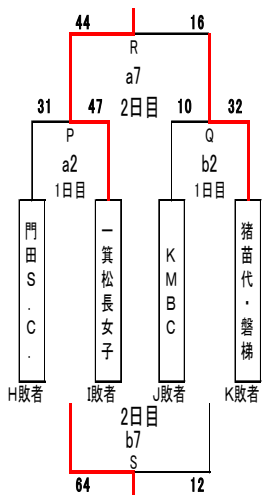

【交流戦】  
河東体育館

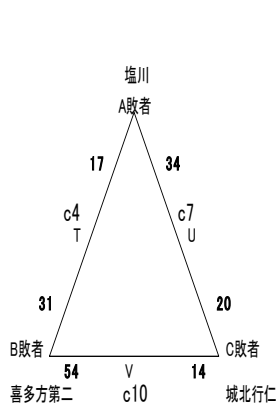

【交流戦】  
河東体育館

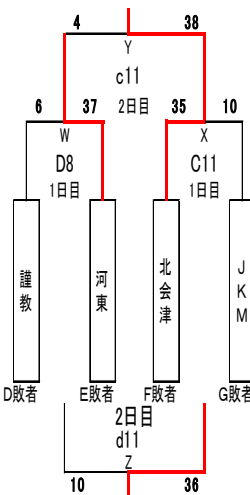

# 第4回 写真とカメラ サイトウ杯 兼 第15回ミニバスケットボールちびっ子大会

大会結果

優勝: 磐梯A、2位: 猪苗代、3位: 一箕松長女子、4位: 城北行仁

ベストファイブ: 鈴木進真(磐梯A)、鈴木陽仁(磐梯A)、小磯大夢(猪苗代)、佐藤杏咲(一箕松長女子)、栗城次晴(城北行仁)

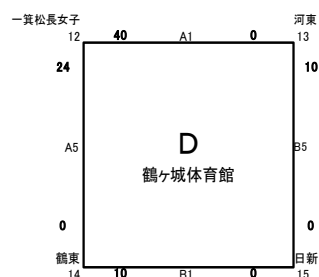
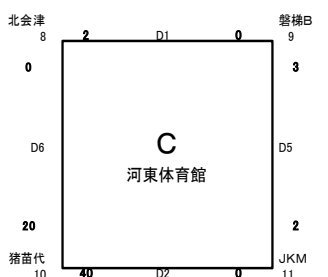
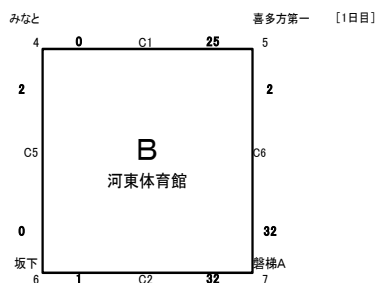
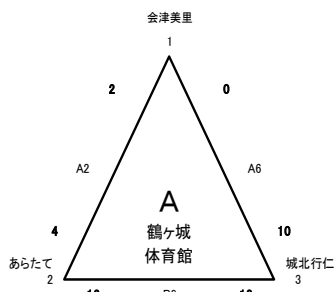

リーグの対戦順位は、以下の通り、決定します。

①2試合の勝敗数、②勝敗数が同じ場合は、総得点差(総得点-総失点)、③総得点差が同じ場合は、総得点数が多いチームが上位とします。

③でも順位が決定しない場合は、当該チーム代表者と大会本部で協議の上、順位を決定します。

[2日目]

1位トーナメント

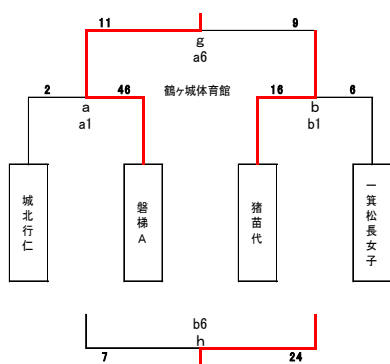

2位トーナメント

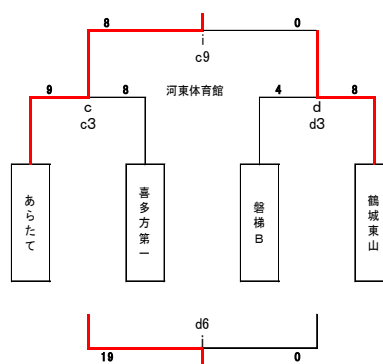

3位トーナメント

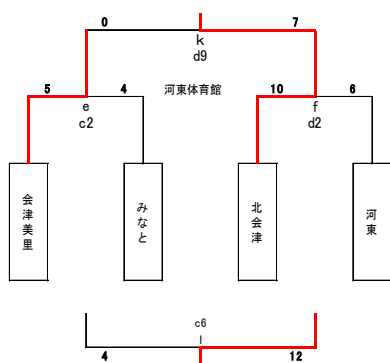

4位リーグ

